

1 Allée des Bouleaux -F-95110 SANNOIS
 +33 (0)1 39 98 55 00
 info@restagraf.com

FLACHSTECKHÜLSE VORISOLIERT, NICHT VERSTÄRKT 6,35 X 0,8 mm (2,6 → 6 MM²)

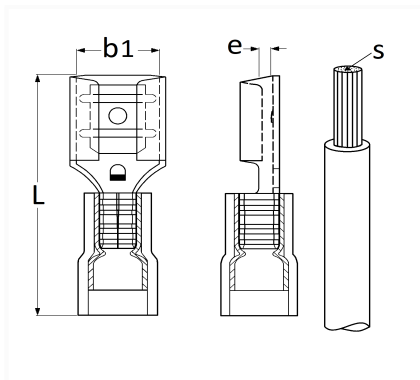

Item code	Number of References	Number of pieces	Conditioning
226946	1	8	BLISTER
6946	1	20	BEUTEL
306946	1	100	BEHÄLTER



Technical informations	
L	23.3 mm
b1	6.4 mm
e	0.8 mm
s	4 → 6 mm ²

Materials
MESSING