

1 Allée des Bouleaux -F-95110 SANNOIS
 +33 (0)1 39 98 55 00
 info@restagraf.com

ÉCROU PLASTIQUE Ø 5 mm CARTER D'AILE / PARE-BOUE

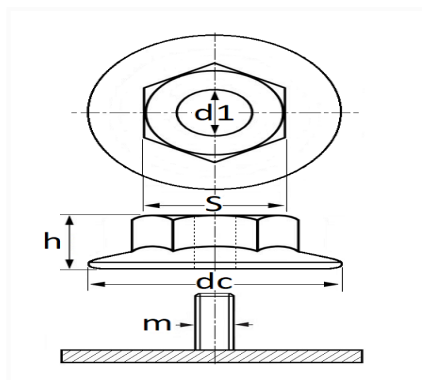

Code article	Nb de références	Nb de pièces	Conditionnement
11356	1	8	SACHET



Informations techniques	
dc	22 mm
h	11 mm
s	10 mm
d1	4.4 mm
m	Goujon à Filet Couché Ø 5 mm

Matières

POLYAMIDE 66

Correspondances constructeurs*

ALTERNATIVE À FIAT	60502080	AUDI	N90757901
--------------------	----------	------	-----------

Correspondances constructeurs*			
CUPRA	N90757901	SEAT	N90757901
SKODA	N90757901	VOLKSWAGEN	N90757901

* Informations non contractuelles données à titre indicatif
